

# Dell Inspiron 15R

## 用户手册

计算机型号: Inspiron 5520/7520  
管制型号: P25F  
管制类型: P25F001



## 注、小心和警告



注：“注”表示可以帮助您更好地使用计算机的重要信息。



小心：“小心”表示如果不遵循说明，就有可能损坏硬件或导致数据丢失。



警告：“警告”表示可能会造成财产损失、人身伤害甚至死亡。

---

本说明文件中的信息如有更改，恕不另行通知。

© 2012 Dell Inc. 版权所有，翻印必究。

未经 Dell Inc. 书面许可，严禁以任何形式复制这些材料。

本文件中使用的商标：Dell™、DELL 徽标和 Inspiron™ 是 Dell Inc. 的商标；Microsoft®、Windows® 和 Windows 开始按钮徽标  是 Microsoft corporation 在美国和 / 或其他国家和地区的商标或注册商标；Bluetooth® 是 Bluetooth SIG, Inc. 拥有的注册商标，并许可 Dell 使用。

本说明文件中可能使用其他商标和商品名称来指拥有相应标记和名称的公司或其产品。Dell Inc. 对不属于自己的商标和商品名称不拥有任何所有权。

# 目录

<b>1</b>	<b>开始之前</b>	<b>7</b>
	关闭计算机及其连接的设备	7
	安全说明	7
	建议工具	8
<b>2</b>	<b>拆装计算机内部组件之后</b>	<b>9</b>
<b>3</b>	<b>SWITCH</b>	<b>11</b>
	卸下 SWITCH	11
	装回 SWITCH	12
<b>4</b>	<b>电池</b>	<b>13</b>
	取出电池	13
	装回电池	13
<b>5</b>	<b>键盘</b>	<b>15</b>
	卸下键盘	15
	装回键盘	16
<b>6</b>	<b>基座盖</b>	<b>17</b>
	卸下基座盖	17
	装回基座盖	18
<b>7</b>	<b>内存模块</b>	<b>19</b>
	卸下内存模块	19
	装回内存模块	20
<b>8</b>	<b>硬盘驱动器</b>	<b>21</b>
	卸下硬盘驱动器	21
	装回硬盘驱动器	22
<b>9</b>	<b>光盘驱动器</b>	<b>23</b>
	卸下光盘驱动器	23
	装回光盘驱动器	24

<b>10 掌垫</b> .....	<b>25</b>
卸下掌垫 .....	25
装回掌垫 .....	28
<b>11 电源适配器端口</b> .....	<b>29</b>
卸下电源适配器端口 .....	29
装回电源适配器端口 .....	30
<b>12 显示屏部件</b> .....	<b>31</b>
卸下显示屏部件 .....	31
装回显示屏部件 .....	33
卸下显示屏挡板 .....	33
装回显示屏挡板 .....	34
卸下铰接帽 .....	35
装回铰接帽 .....	36
卸下显示屏面板 .....	36
装回显示屏面板 .....	39
<b>13 摄像头模块</b> .....	<b>41</b>
卸下摄像头模块 .....	41
装回摄像头模块 .....	43
<b>14 系统板</b> .....	<b>45</b>
卸下系统板 .....	45
装回系统板 .....	48
在 BIOS 中输入服务标签 .....	49
<b>15 散热部件</b> .....	<b>51</b>
卸下散热部件 .....	51
装回散热部件 .....	52
<b>16 处理器</b> .....	<b>53</b>
卸下处理器 .....	53
装回处理器 .....	55
<b>17 币形电池</b> .....	<b>57</b>
取出币形电池 .....	57
装回币形电池 .....	59

<b>18 扬声器</b> .....	<b>61</b>
卸下扬声器 .....	61
装回扬声器 .....	62
<b>19 读卡器</b> .....	<b>63</b>
卸下读卡器 .....	63
装回读卡器 .....	65
<b>20 子板</b> .....	<b>67</b>
卸下子板 .....	67
装回子板 .....	69
<b>21 小型插卡</b> .....	<b>71</b>
卸下小型插卡 .....	71
装回小型插卡 .....	72
<b>22 刷新 BIOS</b> .....	<b>75</b>



# 1

## 开始之前

### 关闭计算机及其连接的设备

 **小心：** 为避免数据丢失，请在关闭计算机之前，保存并关闭所有打开的文件，并退出所有打开的程序。

- 1 保存并关闭所有打开的文件，并退出所有打开的程序。
- 2 单击**开始** ，然后单击**关机**。

Microsoft Windows 和计算机将先后关闭。

 **注：** 如果您使用的是不同的操作系统，请参阅操作系统的说明文件，了解关机说明。

- 3 断开计算机和计算机连接的所有设备与电源插座的连接。
- 4 断开所有电话电缆、网络电缆以及计算机连接的设备与计算机的连接。
- 5 在已拔掉计算机电源后，请按下电源按钮并保持按下大约 5 秒钟，以消除系统板上的静电。

### 安全说明

遵循以下安全原则可防止您的计算机受到潜在损坏并确保您的人身安全。

 **警告：** 拆装计算机内部组件之前，请阅读计算机附带的安全说明。有关其它最佳安全操作信息，请参阅合规主页 [dell.com/regulatory\\_compliance](http://dell.com/regulatory_compliance)。

 **警告：** 先断开所有电源，然后再打开计算机盖或面板。拆装计算机内部组件之后，请装回所有护盖、面板和螺钉，然后再连接电源。

 **小心：** 确保工作表面平整、整洁，以防止损坏计算机。

 **小心：** 持拿组件和插卡时，请持拿其边缘，切勿触碰插针和接点，以避免损坏。

 **小心：** 只有经认证的维修技术人员才能卸下计算机盖及拆装计算机内部的任何组件。请参阅安全说明，了解有关安全预防措施、拆装计算机内部组件及防止静电损害的完整信息。

 **小心：** 在触摸计算机内部的任何组件之前，请先触摸计算机未上漆的金属表面（例如计算机背面的金属）以导去身上的静电。在操作过程中，请不时触摸未上漆的金属表面，以导去可能损坏内部组件的静电。

 **小心：** 断开电缆连接时，请握住电缆连接器或其推拉卡舌将其拔出，而不要硬拉电缆。某些电缆的接头带有锁定卡舌或指旋螺钉，必须先松开它们，然后再断开电缆连接。在断开电缆连接的过程中，请保持两边对齐以避免弄弯任何接头插针。连接电缆时，请确保接头和端口的朝向正确并对齐。

 **小心：** 要断开网络电缆的连接，请先从计算机上拔下网络电缆，再将其从网络设备上拔下。

## 建议工具

执行本说明文件中的步骤时可能需要使用以下工具：

- 梅花槽螺丝刀
- 塑料划片
- 小型平口螺丝刀



# 2

## 拆装计算机内部组件之后

---

装回步骤完成后，请确保执行以下操作：

- 装回所有螺钉，并确保没有在计算机内部遗留任何螺钉
- 连接您操作时卸下的所有外部设备、电缆、插卡和任何其它部件
- 将计算机及其连接的所有设备连接至电源插座



**小心：**在打开计算机之前，请装回所有螺钉，并确保没有在计算机内部遗留任何螺钉。否则，可能会损坏计算机。



# 3

## SWITCH

**警告：**拆装计算机内部组件之前，请阅读计算机附带的安全信息，并遵循第 7 页的“开始之前”中的步骤。有关其它最佳安全操作信息，请参阅合规主页 [dell.com/regulatory\\_compliance](http://dell.com/regulatory_compliance)。

### 卸下 SWITCH

- 1 将 SWITCH 释放门锁向旁边滑动。  
SWITCH 弹起。
- 2 向上提起 SWITCH 将其从计算机上卸下。



- |   |        |   |             |
|---|--------|---|-------------|
| 1 | 显示屏护盖  | 2 | SWITCH 释放门锁 |
| 3 | SWITCH |   |             |

# 装回 SWITCH

## 步骤

- 1 将 SWITCH 底部的卡舌与显示屏护盖上的卡槽对齐，然后将 SWITCH 卡扣到位。

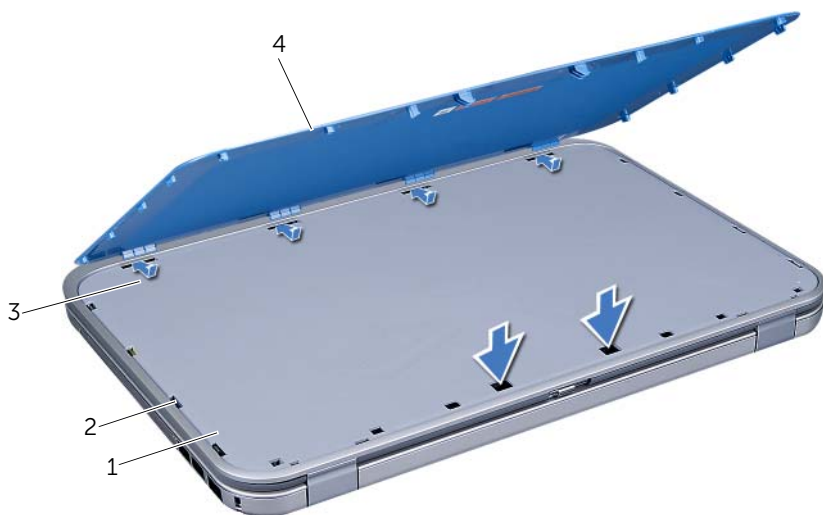

1 显示屏护盖	2 插槽
3 卡舌	4 SWITCH

- 2 按照第 9 页的“拆装计算机内部组件之后”中的说明进行操作。

# 4

## 电池

**警告：**拆装计算机内部组件之前，请阅读计算机附带的安全信息，并遵循第 7 页的“开始之前”中的步骤。有关其它最佳安全操作信息，请参阅合规主页 [dell.com/regulatory\\_compliance](http://dell.com/regulatory_compliance)。

### 取出电池

- 1 合上显示屏，并将计算机翻转过来。
- 2 将电池释放门锁滑动到解除锁定位置。
- 3 从电池槽取出电池。



1 电池释放门锁 (2)

2 电池

### 装回电池

- 1 将电池上的卡舌与电池槽中的插槽对准并将电池卡锁入位。
- 2 按照第 9 页的“拆装计算机内部组件之后”中的说明进行操作。



# 5

## 键盘

**警告：**拆装计算机内部组件之前，请阅读计算机附带的安全信息，并遵循第 7 页的“开始之前”中的步骤。有关其它最佳安全操作信息，请参阅合规主页 [dell.com/regulatory\\_compliance](http://dell.com/regulatory_compliance)。

### 卸下键盘

#### 前提条件

- 1 卸下电池。请参阅第 13 页的“取出电池”。

#### 步骤

**小心：**键盘的键帽容易损坏和脱落，更换它们也比较费时。卸下和处理键盘时，请小心操作。

- 1 将计算机翻转过来并把显示屏打开到最大程度。
- 2 使用塑料划片，将键盘从掌垫的卡舌中释放并将键盘轻轻向上提起直至完全脱离掌垫。

**小心：**卸下和处理键盘时，请格外小心。否则，可能导致刮伤显示屏面板。

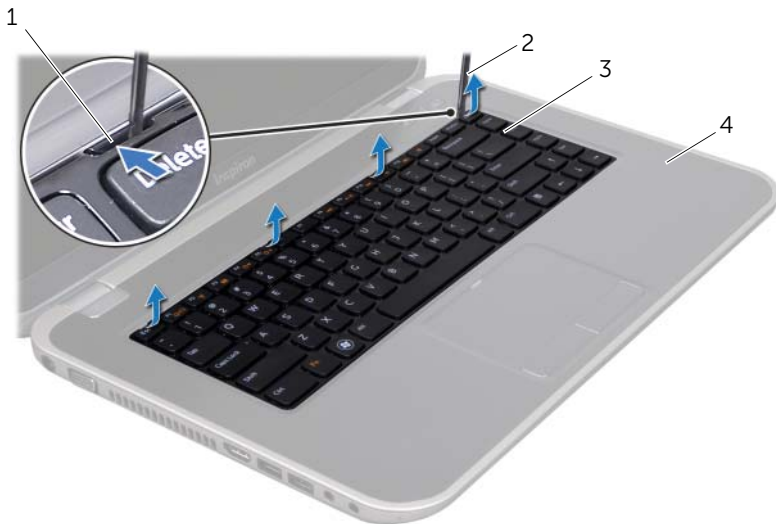

1 卡舌 (4)	2 塑料划片
3 键盘	4 掌垫

- 3 小心翻转键盘，然后将其放到掌垫上。
- 4 提起连接器门锁，然后拉动推拉卡舌，以断开键盘电缆与系统板上的连接器的连接。
- 5 提起键盘，使其与计算机分离。

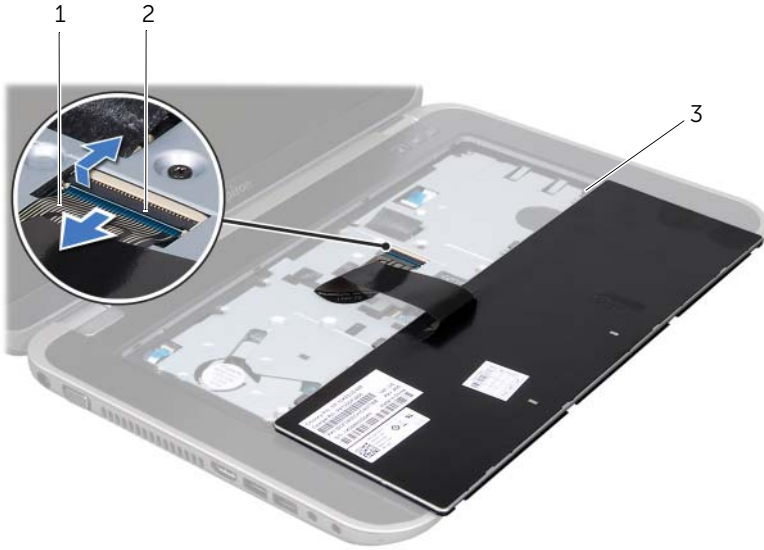

- 
- |          |         |
|----------|---------|
| 1 键盘电缆   | 2 连接器门锁 |
| 3 卡舌 (5) |         |
- 

## 装回键盘

### 步骤

- 1 将键盘电缆滑入系统板上的连接器中，然后向下按压电缆连接器门锁以固定电缆。
- 2 将键盘底部的卡舌滑入掌垫的卡槽中并将键盘安放在掌垫上。
- 3 轻轻按压键盘的边缘，以将键盘固定至掌垫的卡舌下。
- 4 合上显示屏，并将计算机翻转过来。

### 后续条件

- 1 装回电池。请参阅第 13 页的“装回电池”。
- 2 按照第 9 页的“拆装计算机内部组件之后”中的说明进行操作。



# 6

## 底座盖

**警告：**拆装计算机内部组件之前，请阅读计算机附带的安全信息，并遵循第 7 页的“开始之前”中的步骤。有关其它最佳安全操作信息，请参阅合规主页 [dell.com/regulatory\\_compliance](http://dell.com/regulatory_compliance)。

### 卸下底座盖

#### 前提条件

- 1 卸下电池。请参阅第 13 页的“取出电池”。

#### 步骤

- 1 松开用于将底座盖固定至计算机底座的固定螺钉。
- 2 使用指尖将底座盖从计算机底座上撬起。
- 3 将底座盖提离计算机底座。



1 底座盖

2 固定螺钉 (3)

# 装回基座盖

## 步骤

- 1 将基座盖上的卡舌滑入计算机基座上的插槽，然后将基座盖卡入到位。
- 2 拧紧将基座盖固定至计算机的固定螺钉。

## 后续条件

- 1 装回电池。请参阅第 13 页的“装回电池”。
- 2 按照第 9 页的“拆装计算机内部组件之后”中的说明进行操作。

# 7

## 内存模块



**警告：**拆装计算机内部组件之前，请阅读计算机附带的安全信息，并遵循第 7 页的“开始之前”中的步骤。有关其它最佳安全操作信息，请参阅合规主页 [dell.com/regulatory\\_compliance](http://dell.com/regulatory_compliance)。

### 卸下内存模块

#### 前提条件

- 1 卸下电池。请参阅第 13 页的“取出电池”。
- 2 卸下基座盖。请参阅第 17 页的“卸下基座盖”。

#### 步骤



**小心：**为防止损坏内存模块连接器，请勿使用工具将内存模块固定夹分开。

- 1 请用指尖小心拨开内存模块连接器两端的固定夹，直至内存模块弹起。
- 2 从内存模块连接器中卸下内存模块。

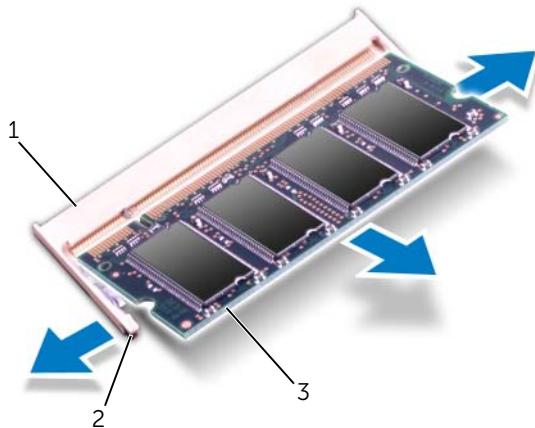

1 内存模块连接器

2 固定夹 (2)

3 内存模块

# 装回内存模块

## 步骤

- 1 将内存模块上的槽口与内存模块连接器上的卡舌对齐。
- 2 将内存模块呈 45 度角稳固地滑入插槽，然后向下按压内存模块，直至其卡入到位。如果未听到咔嗒声，请卸下内存模块并重新安装。

 **注：**如果内存模块安装不正确，计算机可能无法引导。

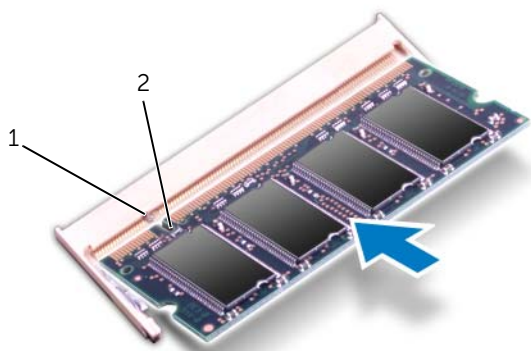

1 卡舌

2 槽口

## 后续条件

- 1 装回基座盖。请参阅第 18 页的“装回基座盖”。
- 2 装回电池。请参阅第 13 页的“装回电池”。
- 3 按照第 9 页的“拆装计算机内部组件之后”中的说明进行操作。
- 4 开启计算机。

计算机引导时，会检测内存模块并自动更新系统配置信息。

要确定计算机中安装的内存的容量，请：

单击**开始**  → **控制面板** → **系统和安全** → **系统**。

# 8

## 硬盘驱动器



**警告：**拆装计算机内部组件之前，请阅读计算机附带的安全信息，并遵循第 7 页的“开始之前”中的步骤。有关其它最佳安全操作信息，请参阅合规主页 [dell.com/regulatory\\_compliance](http://dell.com/regulatory_compliance)。



**小心：**计算机处于打开或睡眠状态时，请勿卸下硬盘驱动器，以避免数据丢失。



**小心：**硬盘驱动器极易损坏。处理硬盘驱动器时，请小心操作。

### 卸下硬盘驱动器

#### 前提条件

- 1 卸下电池。请参阅第 13 页的“取出电池”。
- 2 卸下基座盖。请参阅第 17 页的“卸下基座盖”。

#### 步骤

- 1 拧下将硬盘驱动器部件固定至计算机基座的螺钉。
- 2 使用拉片将硬盘驱动器部件向计算机后端滑动，以便从系统板上的连接器中断开硬盘驱动器部件的连接。
- 3 将硬盘驱动器部件提高计算机基座。

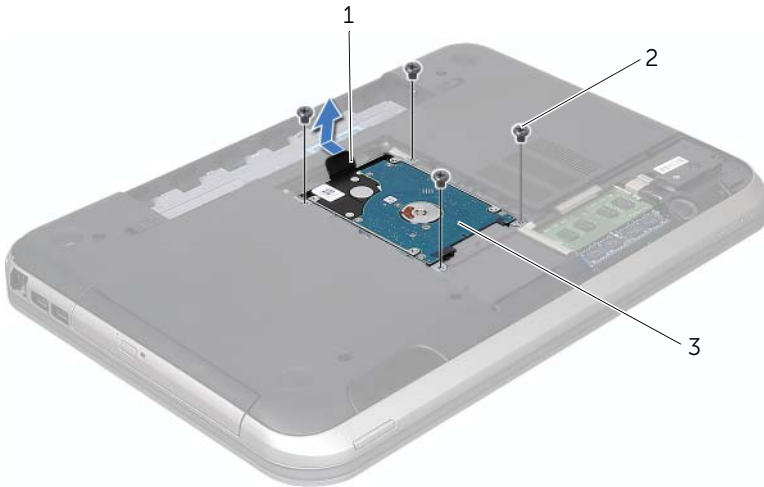

- |           |          |
|-----------|----------|
| 1 拉片      | 2 螺钉 (4) |
| 3 硬盘驱动器部件 |          |

- 4 拧下将硬盘驱动器支架固定至硬盘驱动器的螺钉。
- 5 将硬盘驱动器提高硬盘驱动器支架。

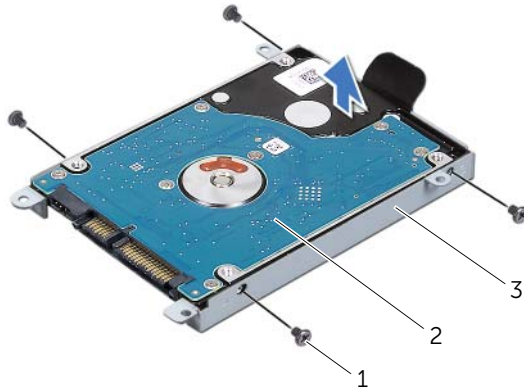

1 螺钉 (4)	2 硬盘驱动器
3 硬盘驱动器支架	

## 装回硬盘驱动器

### 步骤

- 1 从包装中取出新硬盘驱动器。  
保存好原始包装，以备将来存放或运送硬盘驱动器时使用。
- 2 将硬盘驱动器支架的螺孔与硬盘驱动器的螺孔对准。
- 3 装回将硬盘驱动器支架固定至硬盘驱动器的螺钉。
- 4 将硬盘驱动器部件放到计算机基座上。
- 5 使用拉片将硬盘驱动器部件向计算机前端滑动，使硬盘驱动器部件与系统板上的连接器连接。
- 6 装回将硬盘驱动器部件固定至计算机基座的螺钉。

### 后续条件

- 1 装回基座盖。请参阅第 18 页的“装回基座盖”。
- 2 装回电池。请参阅第 13 页的“装回电池”。
- 3 按照第 9 页的“拆装计算机内部组件之后”中的说明进行操作。

**警告：**拆装计算机内部组件之前，请阅读计算机附带的安全信息，并遵循第 7 页的“开始之前”中的步骤。有关其它最佳安全操作信息，请参阅合规主页 [dell.com/regulatory\\_compliance](http://dell.com/regulatory_compliance)。

## 卸下光盘驱动器

### 前提条件

- 1 卸下电池。请参阅第 13 页的“取出电池”。
- 2 卸下基座盖。请参阅第 17 页的“卸下基座盖”。

### 步骤

- 1 卸下将光盘驱动器部件固定至计算机基座的螺钉。
- 2 使用指尖将光盘驱动器部件从光盘驱动器托架滑出。



1 光盘驱动器部件

2 螺钉

- 3 小心地撬开光盘驱动器挡板并将其从光盘驱动器部件中卸下。
- 4 拧下将光盘驱动器支架固定至光盘驱动器的螺钉。
- 5 卸下光盘驱动器支架。

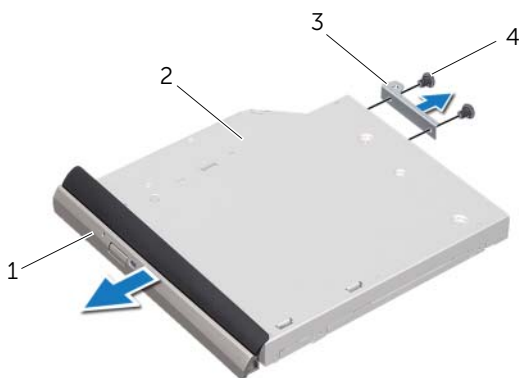

1	光盘驱动器挡板	2	光盘驱动器
3	光盘驱动器支架	4	螺钉 (2)

## 装回光盘驱动器

### 步骤

- 1 将光盘驱动器支架上的螺孔与光盘驱动器上的螺孔对齐。
- 2 装回将光盘驱动器支架固定至光盘驱动器的螺钉。
- 3 将光盘驱动器挡板上的卡舌与光盘驱动器部件上的插槽对齐，并将光盘驱动器挡板卡入到位。
- 4 将光盘驱动器部件滑入光盘驱动器托架，直至其完全到位。
- 5 装回将光盘驱动器部件固定至计算机基座的螺钉。

### 后续条件

- 1 装回基座盖。请参阅第 18 页的“装回基座盖”。
- 2 装回电池。请参阅第 13 页的“装回电池”。
- 3 按照第 9 页的“拆装计算机内部组件之后”中的说明进行操作。



# 10 掌垫

**警告：**拆装计算机内部组件之前，请阅读计算机附带的安全信息，并遵循第 7 页的“开始之前”中的步骤。有关其它最佳安全操作信息，请参阅合规主页 [dell.com/regulatory\\_compliance](http://dell.com/regulatory_compliance)。

## 卸下掌垫

### 前提条件

- 1 卸下电池。请参阅第 13 页的“取出电池”。
- 2 卸下键盘。请参阅第 15 页的“卸下键盘”。
- 3 卸下基座盖。请参阅第 17 页的“卸下基座盖”。

### 步骤

- 1 拧下将掌垫固定到计算机基座的螺钉。



- 2 将计算机翻转过来。
- 3 提起连接器门锁并拉动拉片，使电源按钮板电缆、触摸板电缆和热键板电缆与系统板上连接器断开连接。

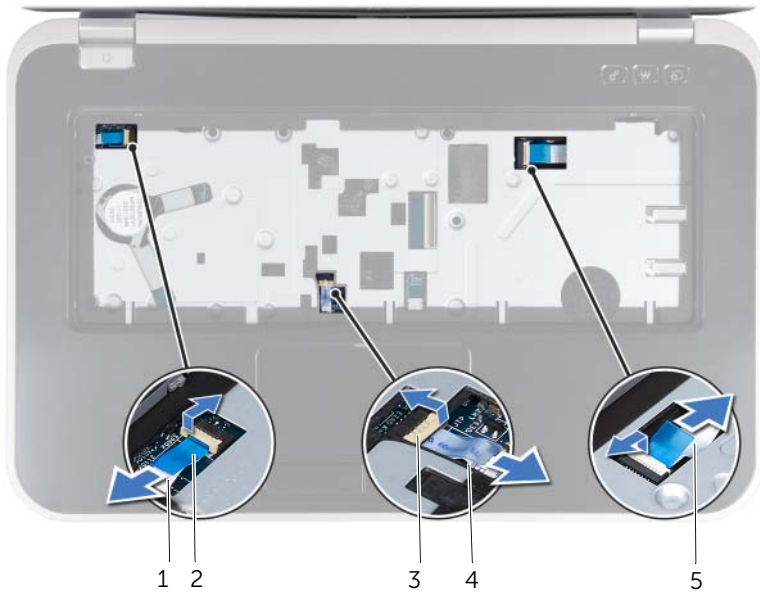

- |           |         |
|-----------|---------|
| 1 电源按钮板电缆 | 2 拉片    |
| 3 连接器门锁   | 4 触摸板电缆 |
| 5 热键板电缆   |         |

- 4 拧下将掌垫固定到计算机基座的螺钉。
- 5 使用指尖将掌垫从计算机基座中撬出。

**△ 小心：小心地将掌垫与显示屏部件分开，以避免损坏显示屏部件。**

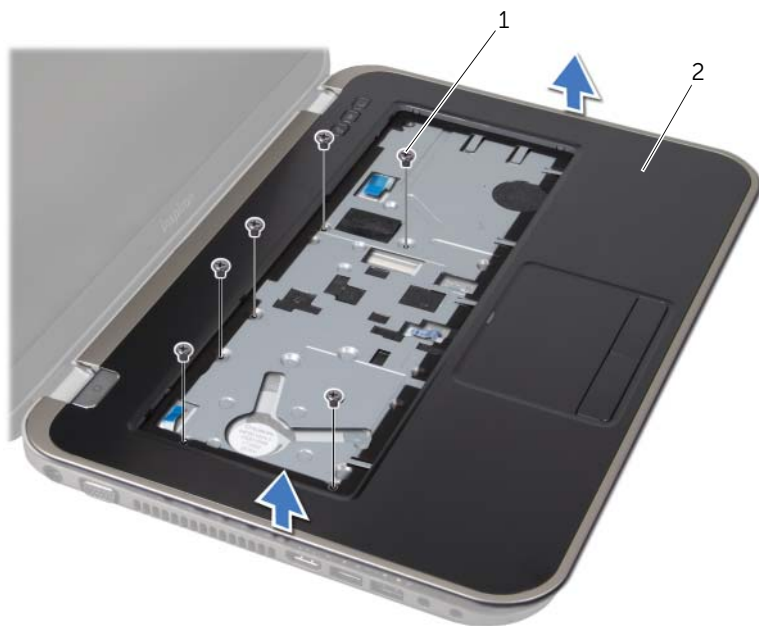

---

1 螺钉 (6)

2 掌垫

---

- 6 不要用力拉动掌垫部件，按照下图所示将其从显示屏中取出。
- 7 提起连接器门锁并拉动拉片，使状态指示灯电缆与系统板上连接器断开连接。
- 8 将掌垫部件提离计算机基座。



- 
- |           |      |
|-----------|------|
| 1 连接器门锁   | 2 拉片 |
| 3 状态指示灯电缆 |      |
- 

## 装回掌垫

### 步骤

- 1 将状态指示灯电缆滑入系统板上的连接器中，然后按下连接器门锁以固定电缆。
- 2 将掌垫与计算机基座对准，然后轻轻地将其卡入到位。
- 3 将热键电缆、电源按钮电缆和触摸板电缆插入系统板上的连接器，然后按下连接器门锁以固定电缆。
- 4 装回将掌垫固定至计算机基座的螺钉。
- 5 翻转计算机，装回将掌垫固定至计算机基座的螺钉。

### 后续条件

- 1 装回基座盖。请参阅第 18 页的“装回基座盖”。
- 2 装回键盘。请参阅第 16 页的“装回键盘”。
- 3 装回电池。请参阅第 13 页的“装回电池”。
- 4 按照第 9 页的“拆装计算机内部组件之后”中的说明进行操作。

# 11

## 电源适配器端口



**警告：**拆装计算机内部组件之前，请阅读计算机附带的安全信息，并遵循第 7 页的“开始之前”中的步骤。有关其它最佳安全操作信息，请参阅合规主页 [dell.com/regulatory\\_compliance](http://dell.com/regulatory_compliance)。

### 卸下电源适配器端口

#### 前提条件

- 1 卸下电池。请参阅第 13 页的“取出电池”。
- 2 卸下键盘。请参阅第 15 页的“卸下键盘”。
- 3 卸下基座盖。请参阅第 17 页的“卸下基座盖”。
- 4 卸下掌垫。请参阅第 25 页的“卸下掌垫”。

#### 步骤

- 1 卸下将电源适配器端口固定至计算机基座的螺钉。
- 2 从计算机基座中提取出电源适配器端口支架。



1 螺钉 (2)

2 电源适配器端口支架

- 3 从系统板上的连接器中断开电源适配器连接器端口电缆的连接。
- 4 将电源适配器端口脱离计算机基座。

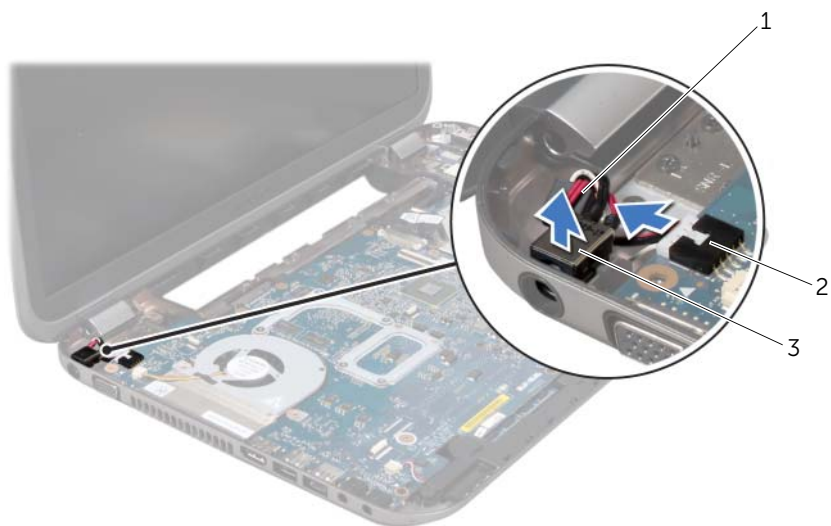

- 
- |             |          |
|-------------|----------|
| 1 电源适配器端口电缆 | 2 系统板连接器 |
| 3 电源适配器端口   |          |
- 

## 装回电源适配器端口

### 步骤

- 1 将电源适配器端口放入计算机基座的插槽中。
- 2 将电源适配器端口电缆连接至系统板上的连接器。
- 3 将电源适配器端口支架上的螺孔与计算机基座上的螺孔对齐。
- 4 装回将电源适配器端口固定在计算机基座上的螺钉。

### 后续条件

- 1 装回掌垫。请参阅第 28 页的“装回掌垫”。
- 2 装回基座盖。请参阅第 18 页的“装回基座盖”。
- 3 装回键盘。请参阅第 16 页的“装回键盘”。
- 4 装回电池。请参阅第 13 页的“装回电池”。
- 5 按照第 9 页的“拆装计算机内部组件之后”中的说明进行操作。



警告：拆装计算机内部组件之前，请阅读计算机附带的安全信息，并遵循第 7 页的“开始之前”中的步骤。有关其它最佳安全操作信息，请参阅合规主页 [dell.com/regulatory\\_compliance](https://dell.com/regulatory_compliance)。

## 卸下显示屏部件

### 前提条件

- 1 卸下电池。请参阅第 13 页的“取出电池”。
- 2 卸下键盘。请参阅第 15 页的“卸下键盘”。
- 3 卸下基座盖。请参阅第 17 页的“卸下基座盖”。
- 4 卸下掌垫。请参阅第 25 页的“卸下掌垫”。

## 步骤

- 1 从小型插卡上的连接器断开天线电缆的连接。
- 2 揭去用于将显示屏电缆固定在系统板上的胶带，然后从系统板上的连接器中断开显示屏电缆连接。
- 3 记下显示屏电缆的布线方式，并将电缆从布线导向器中拔下。
- 4 拧下将显示屏部件固定至计算机基座的螺钉。
- 5 将显示屏部件提高计算机基座。



1 显示屏部件

2 螺钉 (6)

3 胶带

4 显示屏电缆

5 天线电缆 (2)



# 装回显示屏部件

## 步骤

- 1 将显示屏部件放入到位，然后装回将显示屏部件固定至计算机基座的螺钉。
- 2 将显示屏电缆布置到布线导向器中，然后将显示屏电缆连接至系统板上的连接器。
- 3 粘上将显示屏电缆固定至系统板的胶带
- 4 将天线电缆连接至小型插卡上的连接器。

## 后续条件

- 1 装回掌垫。请参阅第 28 页的“装回掌垫”。
- 2 装回基座盖。请参阅第 18 页的“装回基座盖”。
- 3 装回键盘。请参阅第 16 页的“装回键盘”。
- 4 装回电池。请参阅第 13 页的“装回电池”。
- 5 按照第 9 页的“拆装计算机内部组件之后”中的说明进行操作。

# 卸下显示屏挡板

## 前提条件

- 1 卸下电池。请参阅第 13 页的“取出电池”。
- 2 卸下键盘。请参阅第 15 页的“卸下键盘”。
- 3 卸下基座盖。请参阅第 17 页的“卸下基座盖”。
- 4 卸下掌垫。请参阅第 25 页的“卸下掌垫”。
- 5 卸下显示屏部件。请参阅第 31 页的“卸下显示屏部件”。

## 步骤

**△ 小心：显示屏挡板极易损坏。卸下时请小心操作，以免损坏显示屏挡板。**

- 1 用指尖小心地撬起显示屏挡板的内边缘。
- 2 卸下显示屏挡板。



---

1 显示屏挡板

---

## 装回显示屏挡板

### 步骤

将显示屏挡板与显示屏面对齐，然后小心地将显示屏挡板卡入到位。

### 后续条件

- 1 装回显示屏部件。请参阅第 33 页的“装回显示屏部件”。
- 2 装回掌垫。请参阅第 28 页的“装回掌垫”。
- 3 装回基座盖。请参阅第 18 页的“装回基座盖”。
- 4 装回键盘。请参阅第 16 页的“装回键盘”。
- 5 装回电池。请参阅第 13 页的“装回电池”。
- 6 按照第 9 页的“拆装计算机内部组件之后”中的说明进行操作。

# 卸下铰接帽

## 前提条件

- 1 卸下电池。请参阅第 13 页的“取出电池”。
- 2 卸下键盘。请参阅第 15 页的“卸下键盘”。
- 3 卸下基座盖。请参阅第 17 页的“卸下基座盖”。
- 4 卸下掌垫。请参阅第 25 页的“卸下掌垫”。
- 5 卸下显示屏部件。请参阅第 31 页的“卸下显示屏部件”。
- 6 卸下显示屏挡板。请参阅第 33 页的“卸下显示屏挡板”。

## 步骤

- 1 卸下将铰接帽固定至显示屏护盖的螺钉。
- 2 提起铰接帽，然后将天线电缆从铰接帽上的槽孔滑出。

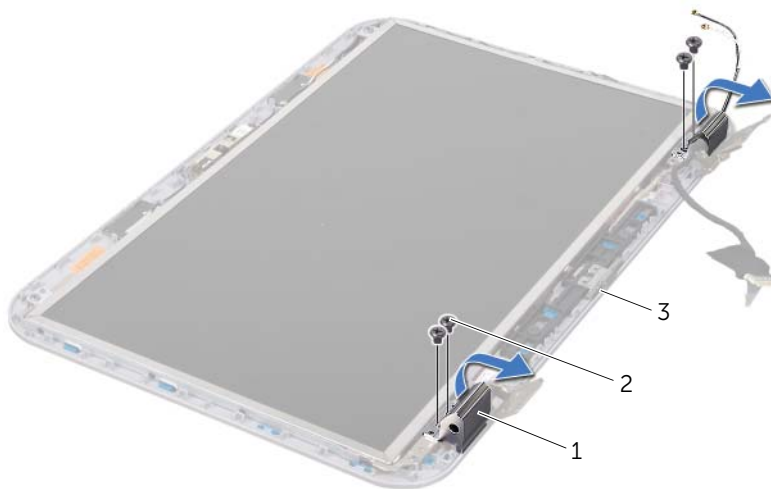

---

1 铰接帽 (2)

2 螺钉 (4)

---

3 显示屏护盖

---

# 装回铰接帽

## 步骤

- 1 将天线电缆滑动穿过铰接护盖的槽孔
- 2 将铰接帽上的螺孔与显示屏护盖上的螺孔对齐。
- 3 装回将铰接帽固定至显示屏护盖的螺钉。

## 后续条件

- 1 装回显示屏挡板。请参阅第 34 页的“装回显示屏挡板”。
- 2 装回显示屏部件。请参阅第 33 页的“装回显示屏部件”。
- 3 装回掌垫。请参阅第 28 页的“装回掌垫”。
- 4 装回基座盖。请参阅第 18 页的“装回基座盖”。
- 5 装回键盘。请参阅第 16 页的“装回键盘”。
- 6 装回电池。请参阅第 13 页的“装回电池”。

# 卸下显示屏面板

## 前提条件

- 1 卸下电池。请参阅第 13 页的“取出电池”。
- 2 卸下键盘。请参阅第 15 页的“卸下键盘”。
- 3 卸下基座盖。请参阅第 17 页的“卸下基座盖”。
- 4 卸下掌垫。请参阅第 25 页的“卸下掌垫”。
- 5 卸下显示屏部件。请参阅第 31 页的“卸下显示屏部件”。
- 6 卸下显示屏挡板。请参阅第 33 页的“卸下显示屏挡板”。
- 7 卸下铰接帽。请参阅第 35 页的“卸下铰接帽”。

## 步骤

- 1 拧下将显示屏面板固定至显示屏护盖的螺钉。
- 2 小心提起显示屏面板，然后将其翻转。

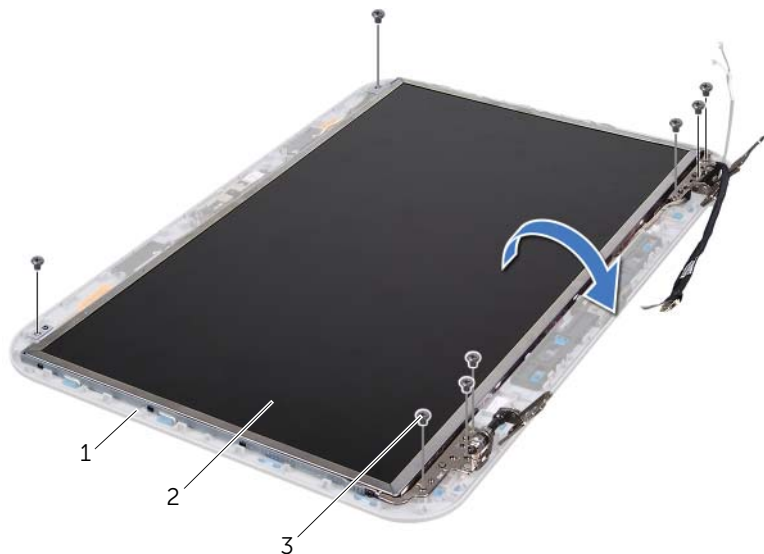

---

1 显示屏护盖

2 显示屏面板

---

3 螺钉 (8 颗)

---

- 3 揭开并取下将显示屏电缆固定至显示屏板连接器的胶带，然后断开显示屏电缆的连接。
- 4 从显示屏面板的背面小心地揭下显示屏电缆。

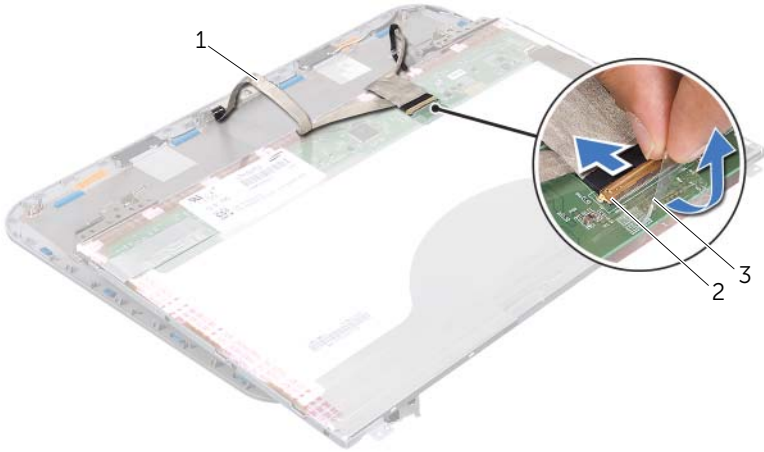

---

1 显示屏电缆

2 显示屏板连接器

---

3 胶带

---

- 5 翻转显示屏面板，然后将其放置到一个干净的表面上。
- 6 卸下将显示屏面板支架固定至显示屏面板的螺钉。
- 7 将显示屏面板支架从显示屏面板取下。

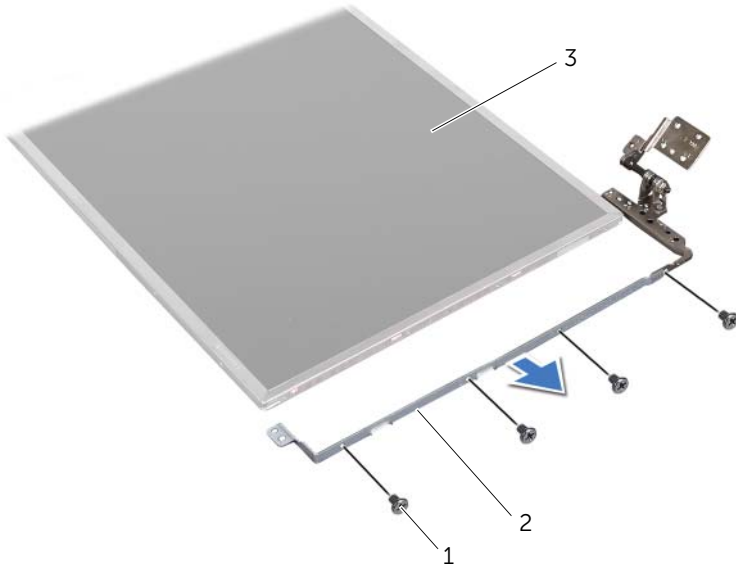

---

1 螺钉（8 颗）

2 显示屏面板支架（2 个）

---

3 显示屏面板

---

## 装回显示屏面板

### 步骤

- 1 将显示屏面板支架的螺孔与显示屏面板的螺孔对齐，然后装回将显示屏面板支架固定在显示屏面板上的螺钉。
- 2 翻转显示屏面板。
- 3 将显示屏电缆粘附至显示屏面板的背面。
- 4 将显示屏电缆连接至显示屏板连接器，并使用胶带固定。
- 5 将显示屏面板的螺孔与显示器护盖的螺孔对齐，然后装回将显示屏面板固定在显示器护盖上的螺钉。

## 后续条件

- 1 装回铰接帽。请参阅第 36 页的“装回铰接帽”。
- 2 装回显示屏挡板。请参阅第 34 页的“装回显示屏挡板”。
- 3 装回显示屏部件。请参阅第 33 页的“装回显示屏部件”。
- 4 装回掌垫。请参阅第 28 页的“装回掌垫”。
- 5 装回基座盖。请参阅第 18 页的“装回基座盖”。
- 6 装回键盘。请参阅第 16 页的“装回键盘”。
- 7 装回电池。请参阅第 13 页的“装回电池”。
- 8 按照第 9 页的“拆装计算机内部组件之后”中的说明进行操作。



# 13 摄像头模块

**警告：**拆装计算机内部组件之前，请阅读计算机附带的安全信息，并遵循第 7 页的“开始之前”中的步骤。有关其它最佳安全操作信息，请参阅合规主页 [dell.com/regulatory\\_compliance](http://dell.com/regulatory_compliance)。

## 卸下摄像头模块

### 前提条件

- 1 卸下电池。请参阅第 13 页的“取出电池”。
- 2 卸下键盘。请参阅第 15 页的“卸下键盘”。
- 3 卸下基座盖。请参阅第 17 页的“卸下基座盖”。
- 4 卸下掌垫。请参阅第 25 页的“卸下掌垫”。
- 5 卸下显示屏部件。请参阅第 31 页的“卸下显示屏部件”。
- 6 卸下显示屏挡板。请参阅第 33 页的“卸下显示屏挡板”。

### 步骤

- 1 拧下将显示屏面板固定至显示屏护盖的螺钉。
- 2 将显示面板小心地提起，然后将其翻转。

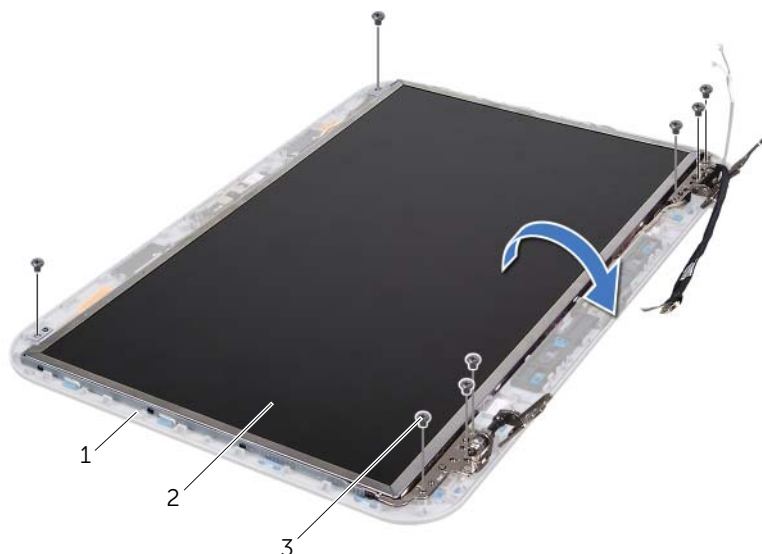

- |           |         |
|-----------|---------|
| 1 显示屏护盖   | 2 显示屏面板 |
| 3 螺钉（8 颗） |         |

3 断开摄像头电缆与摄像头模块上连接器的连接。

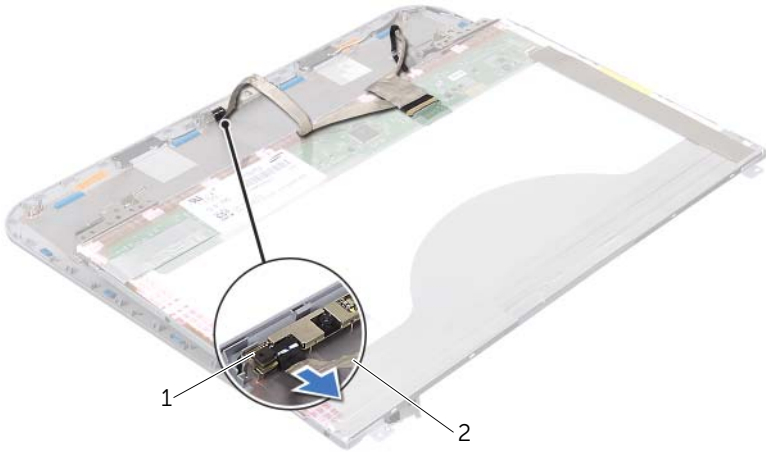

1 摄像头模块

2 摄像头电缆

4 拧下将摄像头模块固定到显示屏护盖的螺钉。

5 将摄像头模块提高显示屏护盖。

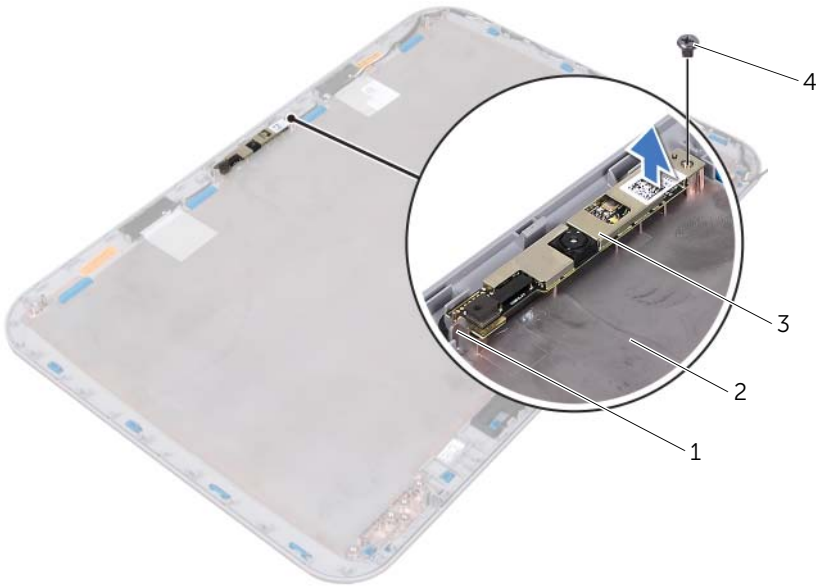

1 卡舌

2 显示屏护盖

3 摄像头模块

4 螺钉

# 装回摄像头模块

## 步骤

- 1 使用显示屏护盖上的对齐导柱，将摄像头模块安装到位。  
请确保摄像头模块处于显示屏护盖卡舌的牢固卡扣之下。
- 2 将摄像头电缆连接至摄像头模块连接器。
- 3 装回用于将摄像头模块固定到显示屏护盖的螺钉。
- 4 翻转显示屏面板并将其安放到显示屏护盖上。
- 5 将显示屏面板上的螺孔与显示屏护盖上的螺孔对齐。
- 6 装回将显示屏面板固定至显示屏护盖的螺钉。

## 后续条件

- 1 装回显示屏挡板。请参阅第 34 页的“装回显示屏挡板”。
- 2 装回显示屏部件。请参阅第 33 页的“装回显示屏部件”。
- 3 装回掌垫。请参阅第 28 页的“装回掌垫”。
- 4 装回基座盖。请参阅第 18 页的“装回基座盖”。
- 5 装回键盘。请参阅第 16 页的“装回键盘”。
- 6 装回电池。请参阅第 13 页的“装回电池”。
- 7 按照第 9 页的“拆装计算机内部组件之后”中的说明进行操作。





**警告：**拆装计算机内部组件之前，请阅读计算机附带的安全信息，并遵循第 7 页的“开始之前”中的步骤。有关其它最佳安全操作信息，请参阅合规主页 [dell.com/regulatory\\_compliance](http://dell.com/regulatory_compliance)。

## 卸下系统板

### 前提条件

- 1 卸下电池。请参阅第 13 页的“取出电池”。
- 2 卸下基座盖。请参阅第 17 页的“卸下基座盖”。
- 3 卸下内存模块。请参阅第 19 页的“卸下内存模块”。
- 4 按照步骤 1 至步骤 3（在第 21 页的“卸下硬盘驱动器”）中的说明进行操作。
- 5 按照步骤 1 至步骤 2（在第 23 页的“卸下光盘驱动器”）中的说明进行操作。
- 6 卸下键盘。请参阅第 15 页的“卸下键盘”。
- 7 卸下掌垫。请参阅第 25 页的“卸下掌垫”。

## 步骤

 **注：**计算机的服务标签存放在系统板中。装回系统板部件后，必须在 BIOS 中输入服务标签。

 **注：**断开电缆与系统板的连接之前，请记下连接器的位置，以便在装回系统板部件之后可以正确进行重新连接。

- 1 卸下将电源适配器端口支架固定至计算机基座上的螺钉。
- 2 将电源适配器端口支架从计算机基座中提出。



---

1 螺钉 (2)

2 电源适配器端口支架

---

- 3 从系统板连接器上断开电源适配器电缆、风扇电缆和扬声器电缆的连接。
- 4 揭开将显示屏电缆固定在系统板上的胶带，然后断开显示屏电缆与系统板连接器的连接。
- 5 提起连接器门锁，拉动拉片，断开读卡器电缆与系统板上连接器的连接。

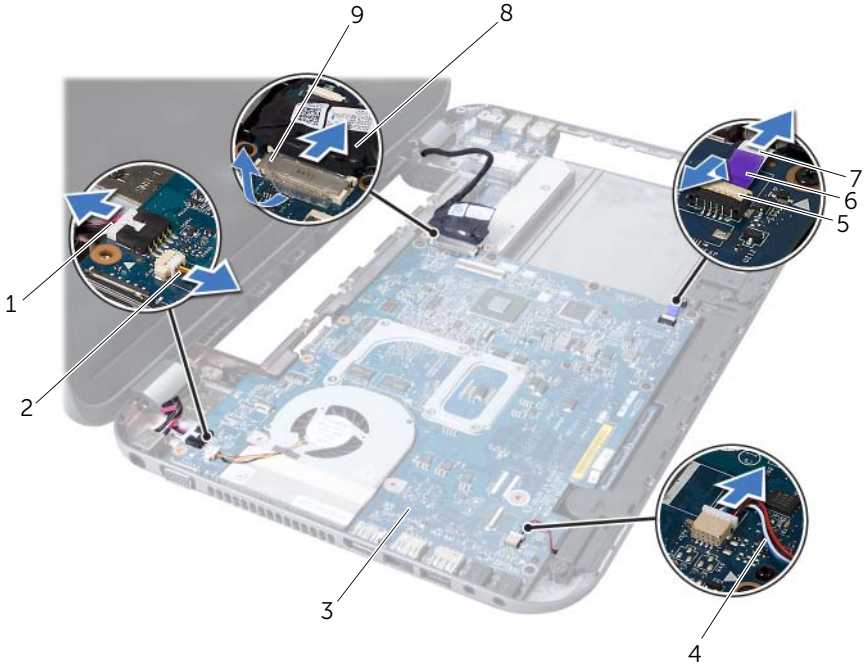

1 电源适配器端口电缆	2 风扇电缆
3 系统板部件	4 扬声器电缆
5 连接器门锁	6 拉片
7 读卡器电缆	8 显示屏电缆
9 胶带	

- 6 拧下将系统板固定到计算机基座的螺钉。
- 7 提起系统板，使系统板的连接器与子板的连接器断开连接。
- 8 以一定角度提起系统板，然后从计算机基座上的插槽中释放系统板连接器。



1 系统板部件

2 螺钉 (6)

- 9 装回散热部件 请参阅第 51 页的“卸下散热部件”。
- 10 卸下处理器。请参阅第 53 页的“卸下处理器”。

## 装回系统板

### 步骤

- 1 装回处理器。请参阅第 55 页的“装回处理器”。
- 2 装回散热部件。请参阅第 52 页的“装回散热部件”。
- 3 将系统板连接器滑入计算机基座上的插槽。
- 4 轻压系统板将系统板上的连接器与子板上连接器相连接。
- 5 装回将系统板固定到计算机基座的螺钉。
- 6 将读卡器电缆滑入系统板上的连接器中，然后按下连接器门锁以固定电缆。
- 7 将显示屏电缆与系统板连接器连接，并贴上胶带来将其固定在系统板上。
- 8 将电源适配器端口电缆、风扇电缆和扬声器电缆与系统板上的连接器连接。
- 9 将电源适配器端口支架上的螺孔与计算机基座上的螺孔对齐。
- 10 装回将电源适配器端口支架固定在计算机基座上的螺钉。



## 后续条件

- 1 装回掌垫。请参阅第 28 页的“装回掌垫”。
- 2 装回键盘。请参阅第 16 页的“装回键盘”。
- 3 按照步骤 4 至步骤 5（在第 24 页的“装回光盘驱动器”）中的说明进行操作。
- 4 按照步骤 4 至步骤 6（在第 22 页的“装回硬盘驱动器”）中的说明进行操作。
- 5 装回内存模块。请参阅第 20 页的“装回内存模块”。
- 6 装回基座盖。请参阅第 18 页的“装回基座盖”。
- 7 装回电池。请参阅第 13 页的“装回电池”。
- 8 按照第 9 页的“拆装计算机内部组件之后”中的说明进行操作。

## 在 BIOS 中输入服务标签

- 1 开启计算机。
- 2 在 POST 期间按 <F2> 键进入系统设置程序。
- 3 导航至 Main（主要）选项卡，然后在 Service Tag Setting（服务标签设置）字段中输入服务标签。



# 15 散热部件

**警告：**拆装计算机内部组件之前，请阅读计算机附带的安全信息，并遵循第 7 页的“开始之前”中的步骤。有关其它最佳安全操作信息，请参阅合规主页 [dell.com/regulatory\\_compliance](http://dell.com/regulatory_compliance)。

## 卸下散热部件

### 前提条件

- 1 卸下电池。请参阅第 13 页的“取出电池”。
- 2 卸下基座盖。请参阅第 17 页的“卸下基座盖”。
- 3 卸下内存模块。请参阅第 19 页的“卸下内存模块”。
- 4 按照步骤 1 至步骤 3（在第 21 页的“卸下硬盘驱动器”）中的说明进行操作。
- 5 按照步骤 1 至步骤 2（在第 23 页的“卸下光盘驱动器”）中的说明进行操作。
- 6 卸下键盘。请参阅第 15 页的“卸下键盘”。
- 7 卸下掌垫。请参阅第 25 页的“卸下掌垫”。
- 8 按照步骤 1 至步骤 8（在第 45 页的“卸下系统板”）中的说明进行操作。

### 步骤

- 1 按顺序（已在散热部件上标明）拧下将散热部件固定至系统板的螺钉。
- 2 将散热部件提离系统板。

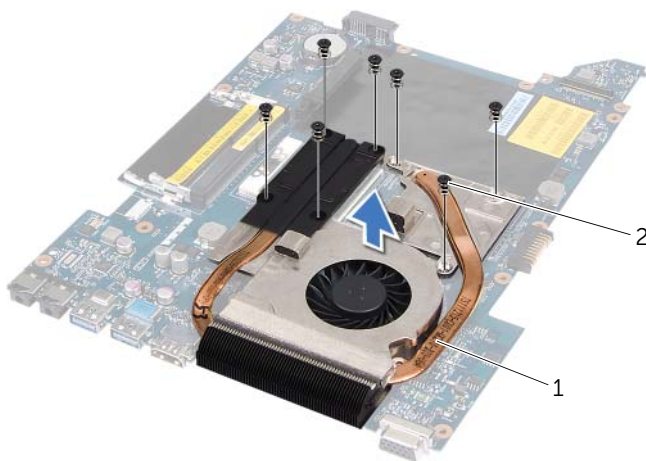

1 散热部件

2 螺钉 (7)

# 装回散热部件

## 步骤

- 1 将散热部件上的螺钉孔与系统板上的螺钉孔对准。
- 2 按顺序（已在散热部件上标明）装回将散热部件固定至系统板的螺钉。

## 后续条件

- 1 按照步骤 3 至步骤 10（在第 48 页的“装回系统板”）中的说明进行操作。
- 2 装回掌垫。请参阅第 28 页的“装回掌垫”。
- 3 装回键盘。请参阅第 16 页的“装回键盘”。
- 4 按照步骤 4 至步骤 5（在第 24 页的“装回光盘驱动器”）中的说明进行操作。
- 5 按照步骤 4 至步骤 6（在第 22 页的“装回硬盘驱动器”）中的说明进行操作。
- 6 装回内存模块。请参阅第 20 页的“装回内存模块”。
- 7 装回基座盖。请参阅第 18 页的“装回基座盖”。
- 8 装回电池。请参阅第 13 页的“装回电池”。
- 9 按照第 9 页的“拆装计算机内部组件之后”中的说明进行操作。



**警告：**拆装计算机内部组件之前，请阅读计算机附带的安全信息，并遵循第 7 页的“开始之前”中的步骤。有关其它最佳安全操作信息，请参阅合规主页 [dell.com/regulatory\\_compliance](http://dell.com/regulatory_compliance)。

## 卸下处理器

### 前提条件

- 1 卸下电池。请参阅第 13 页的“取出电池”。
- 2 卸下基座盖。请参阅第 17 页的“卸下基座盖”。
- 3 卸下内存模块。请参阅第 19 页的“卸下内存模块”。
- 4 按照步骤 1 至步骤 3（在第 21 页的“卸下硬盘驱动器”）中的说明进行操作。
- 5 按照步骤 1 至步骤 2（在第 23 页的“卸下光盘驱动器”）中的说明进行操作。
- 6 卸下键盘。请参阅第 15 页的“卸下键盘”。
- 7 卸下掌垫。请参阅第 25 页的“卸下掌垫”。
- 8 按照步骤 1 至步骤 8（在第 45 页的“卸下系统板”）中的说明进行操作。
- 9 卸下散热部件。请参阅第 51 页的“卸下散热部件”。

## 步骤

- 1 要松开 ZIF 插槽，请使用小型平口螺丝刀逆时针旋转 ZIF 插槽凸轮螺钉，直到将其旋出。
- △ 小心：为确保最大限度地冷却处理器，请勿触摸处理器冷却部件上的导热区域。皮肤上的油脂会降低散热垫的导热功能。
- △ 小心：卸下处理器模块时，请垂直向上提起模块。请小心操作，不要弄弯处理器模块上的插针。
- 2 将处理器模块提高 ZIF 插槽。

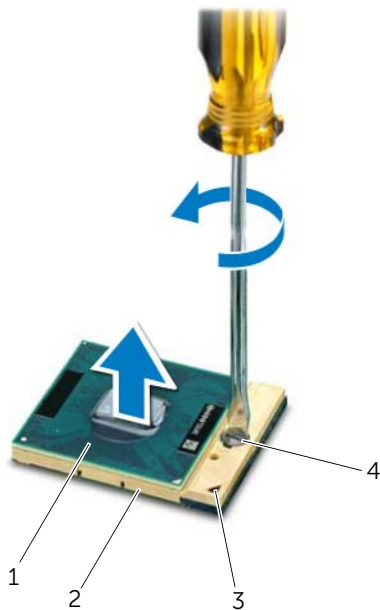

1	处理器	2	ZIF 插槽
3	1号插针边角	4	ZIF 插槽凸轮螺钉

# 装回处理器

## 步骤

 **注：**如果安装的是新处理器，随附有一个新散热部件（含一个附带的散热垫），或者一个新散热垫（带有说明正确安装过程的文档）。

1 将处理器模块的 1 号插针边角与 ZIF 插座的 1 号插针边角对齐，然后插入处理器模块。

 **注：**处理器模块的 1 号插针边角有一个三角形，可与 ZIF 插槽的 1 号插针边角上的三角形对齐。

正确安装处理器模块后，所有四个边角均会处于同一高度。如果模块的一个或多个边角比其它边角要高，则表明模块安装不正确。

 **小心：**为避免损坏处理器，拧动凸轮螺钉时请使螺丝刀与处理器相垂直。

2 通过顺时针旋转凸轮螺钉来拧紧 ZIF 插槽，从而将处理器模块固定至系统板。

## 后续条件

- 1 装回散热部件。请参阅第 52 页的“装回散热部件”。
- 2 按照步骤 3 至步骤 10（在第 48 页的“装回系统板”）中的说明进行操作。
- 3 装回掌垫。请参阅第 28 页的“装回掌垫”。
- 4 装回键盘。请参阅第 16 页的“装回键盘”。
- 5 按照步骤 4 至步骤 5（在第 24 页的“装回光盘驱动器”）中的说明进行操作。
- 6 按照步骤 4 至步骤 6（在第 22 页的“装回硬盘驱动器”）中的说明进行操作。
- 7 装回内存模块。请参阅第 20 页的“装回内存模块”。
- 8 装回基座盖。请参阅第 18 页的“装回基座盖”。
- 9 装回电池。请参阅第 13 页的“装回电池”。
- 10 按照第 9 页的“拆装计算机内部组件之后”中的说明进行操作。







**警告：**拆装计算机内部组件之前，请阅读计算机附带的安全信息，并遵循第 7 页的“开始之前”中的步骤。有关其它最佳安全操作信息，请参阅合规主页 [dell.com/regulatory\\_compliance](http://dell.com/regulatory_compliance)。



**警告：**如果电池安装不正确，可能发生爆炸。更换电池时，请仅使用制造商推荐的电池或同等型号的电池。并按照制造商的说明处理废旧电池。

## 取出币形电池



**小心：**取出币形电池会将 BIOS 设置重设回默认设置。建议您记下 BIOS 设置后，再取出币形电池。

### 前提条件

- 1 卸下电池。请参阅第 13 页的“取出电池”。
- 2 卸下基座盖。请参阅第 17 页的“卸下基座盖”。
- 3 卸下内存模块。请参阅第 19 页的“卸下内存模块”。
- 4 按照步骤 1 至步骤 3（在第 21 页的“卸下硬盘驱动器”）中的说明进行操作。
- 5 按照步骤 1 至步骤 2（在第 23 页的“卸下光盘驱动器”）中的说明进行操作。
- 6 卸下键盘。请参阅第 15 页的“卸下键盘”。
- 7 卸下掌垫。请参阅第 25 页的“卸下掌垫”。
- 8 按照步骤 1 至步骤 8（在第 45 页的“卸下系统板”）中的说明进行操作。

## 步骤

使用塑料划片轻轻地 将币形电池从系统板上的电池槽中撬出。

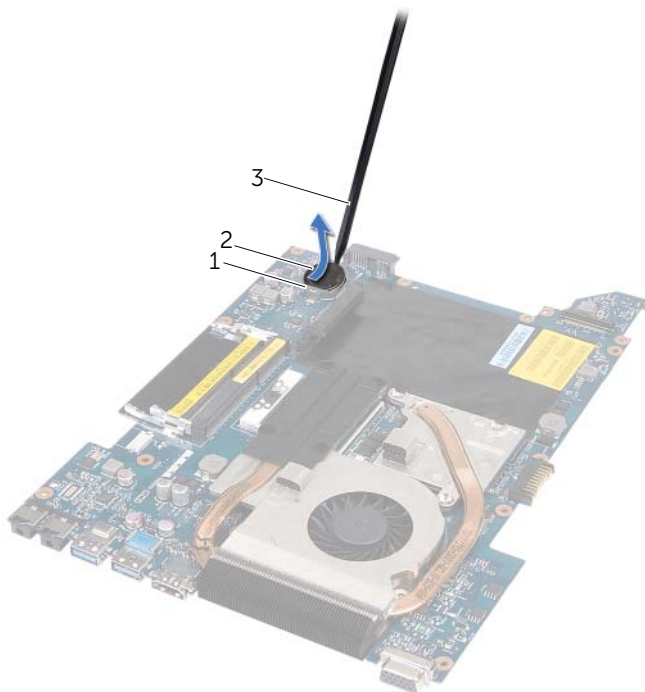

---

1 电池槽  
3 塑料划片

2 币形电池

---

# 装回币形电池

## 步骤

使币形电池正面朝上，将其轻轻地卡入系统板上的电池槽中。

## 后续条件

- 1 按照步骤 3 至步骤 10（在第 48 页的“装回系统板”）中的说明进行操作。
- 2 装回掌垫。请参阅第 28 页的“装回掌垫”。
- 3 装回键盘。请参阅第 16 页的“装回键盘”。
- 4 按照步骤 4 至步骤 5（在第 24 页的“装回光盘驱动器”）中的说明进行操作。
- 5 按照步骤 4 至步骤 6（在第 22 页的“装回硬盘驱动器”）中的说明进行操作。
- 6 装回内存模块。请参阅第 20 页的“装回内存模块”。
- 7 装回基座盖。请参阅第 18 页的“装回基座盖”。
- 8 装回电池。请参阅第 13 页的“装回电池”。
- 9 按照第 9 页的“拆装计算机内部组件之后”中的说明进行操作。





警告：拆装计算机内部组件之前，请阅读计算机附带的安全信息，并遵循第 7 页的“开始之前”中的步骤。有关其它最佳安全操作信息，请参阅合规主页 [dell.com/regulatory\\_compliance](http://dell.com/regulatory_compliance)。

## 卸下扬声器

### 前提条件

- 1 卸下电池。请参阅第 13 页的“取出电池”。
- 2 卸下基座盖。请参阅第 17 页的“卸下基座盖”。
- 3 卸下内存模块。请参阅第 19 页的“卸下内存模块”。
- 4 按照步骤 1 至步骤 3（在第 21 页的“卸下硬盘驱动器”）中的说明进行操作。
- 5 按照步骤 1 至步骤 2（在第 23 页的“卸下光盘驱动器”）中的说明进行操作。
- 6 卸下键盘。请参阅第 15 页的“卸下键盘”。
- 7 卸下掌垫。请参阅第 25 页的“卸下掌垫”。
- 8 按照步骤 1 至步骤 8（在第 45 页的“卸下系统板”）中的说明进行操作。

## 步骤

- 1 拧下将扬声器固定到计算机底座的螺钉。
- 2 将扬声器及其电缆从计算机基座中提出。

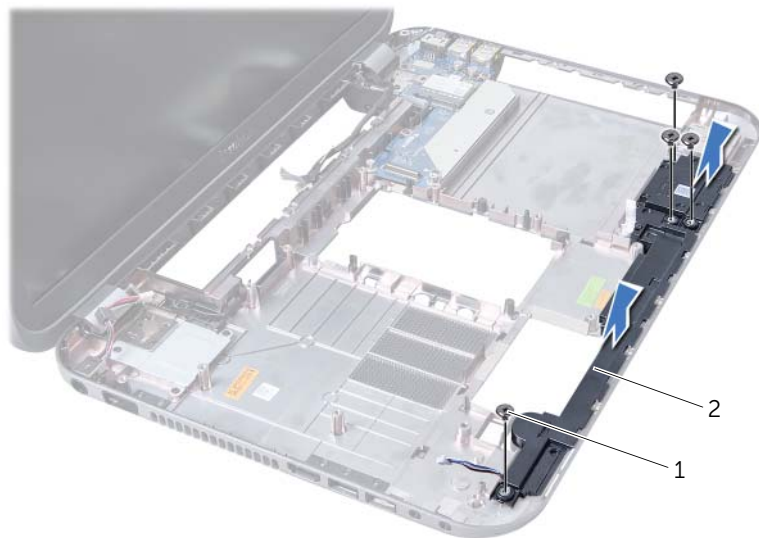

1 螺钉 (4)

2 扬声器

## 装回扬声器

### 步骤

- 1 将扬声器的螺孔与计算机基座的螺孔对齐，将扬声器安放在计算机基座上。
- 2 装回将扬声器固定到计算机基座的螺钉。

### 后续条件

- 1 按照步骤 3 至步骤 10（在第 48 页的“装回系统板”）中的说明进行操作。
- 2 装回掌垫。请参阅第 28 页的“装回掌垫”。
- 3 装回键盘。请参阅第 16 页的“装回键盘”。
- 4 按照步骤 4 至步骤 5（在第 24 页的“装回光盘驱动器”）中的说明进行操作。
- 5 按照步骤 4 至步骤 6（在第 22 页的“装回硬盘驱动器”）中的说明进行操作。
- 6 装回内存模块。请参阅第 20 页的“装回内存模块”。
- 7 装回基座盖。请参阅第 18 页的“装回基座盖”。
- 8 装回电池。请参阅第 13 页的“装回电池”。
- 9 按照第 9 页的“拆装计算机内部组件之后”中的说明进行操作。



警告：拆装计算机内部组件之前，请阅读计算机附带的安全信息，并遵循第 7 页的“开始之前”中的步骤。有关其它最佳安全操作信息，请参阅合规主页 [dell.com/regulatory\\_compliance](http://dell.com/regulatory_compliance)。

## 卸下读卡器

### 前提条件

- 1 卸下电池。请参阅第 13 页的“取出电池”。
- 2 卸下基座盖。请参阅第 17 页的“卸下基座盖”。
- 3 卸下内存模块。请参阅第 19 页的“卸下内存模块”。
- 4 按照步骤 1 至步骤 3（在第 21 页的“卸下硬盘驱动器”）中的说明进行操作。
- 5 按照步骤 1 至步骤 2（在第 23 页的“卸下光盘驱动器”）中的说明进行操作。
- 6 卸下键盘。请参阅第 15 页的“卸下键盘”。
- 7 卸下掌垫。请参阅第 25 页的“卸下掌垫”。
- 8 按照步骤 1 至步骤 8（在第 45 页的“卸下系统板”）中的说明进行操作。
- 9 卸下扬声器。请参阅第 61 页的“卸下扬声器”。

## 步骤

- 1 卸下将读卡器固定到计算机基座的螺钉。
- 2 将读卡器电缆的布线方式记录下来。
- 3 将读卡器及其电缆从计算机基座中提出。

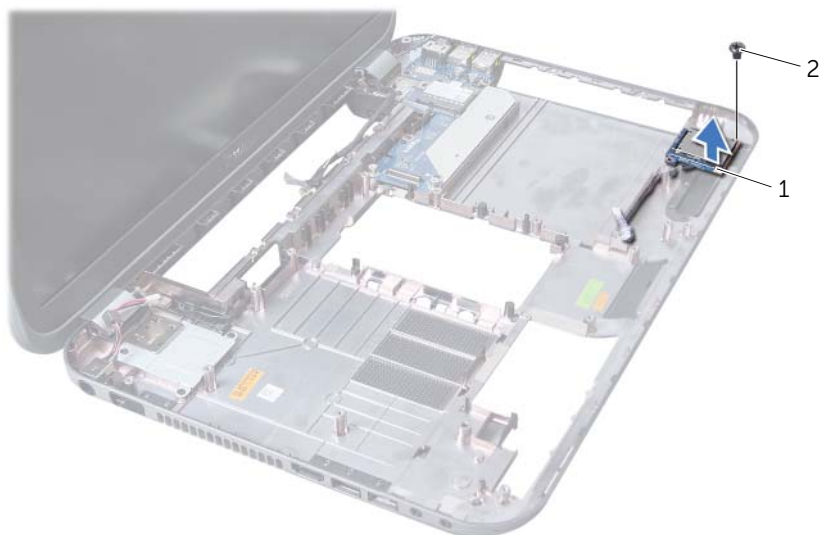

---

1 读卡器

2 螺钉

---



# 装回读卡器

## 步骤

- 1 将读卡器上的螺孔与计算机基座上的螺孔对齐，将读卡器安放在计算机基座中。
- 2 装回将读卡器固定到计算机基座的螺钉。

## 后续条件

- 1 装回扬声器。请参阅第 62 页的“装回扬声器”。
- 2 按照步骤 3 至步骤 10（在第 48 页的“装回系统板”）中的说明进行操作。
- 3 装回掌垫。请参阅第 28 页的“装回掌垫”。
- 4 装回键盘。请参阅第 16 页的“装回键盘”。
- 5 按照步骤 4 至步骤 5（在第 24 页的“装回光盘驱动器”）中的说明进行操作。
- 6 按照步骤 4 至步骤 6（在第 22 页的“装回硬盘驱动器”）中的说明进行操作。
- 7 装回内存模块。请参阅第 20 页的“装回内存模块”。
- 8 装回基座盖。请参阅第 18 页的“装回基座盖”。
- 9 装回电池。请参阅第 13 页的“装回电池”。
- 10 按照第 9 页的“拆装计算机内部组件之后”中的说明进行操作。





警告：拆装计算机内部组件之前，请阅读计算机附带的安全信息，并遵循第 7 页的“开始之前”中的步骤。有关其它最佳安全操作信息，请参阅合规主页 [dell.com/regulatory\\_compliance](http://dell.com/regulatory_compliance)。

## 卸下子板

### 前提条件

- 1 卸下电池。请参阅第 13 页的“取出电池”。
- 2 卸下基座盖。请参阅第 17 页的“卸下基座盖”。
- 3 卸下内存模块。请参阅第 19 页的“卸下内存模块”。
- 4 按照步骤 1 至步骤 3（在第 21 页的“卸下硬盘驱动器”）中的说明进行操作。
- 5 按照步骤 1 至步骤 2（在第 23 页的“卸下光盘驱动器”）中的说明进行操作。
- 6 卸下键盘。请参阅第 15 页的“卸下键盘”。
- 7 卸下掌垫。请参阅第 25 页的“卸下掌垫”。
- 8 卸下小型插卡。请参阅第 71 页的“卸下小型插卡”。
- 9 卸下显示屏部件。请参阅第 31 页的“卸下显示屏部件”。
- 10 按照步骤 1 至步骤 8（在第 45 页的“卸下系统板”）中的说明进行操作。

## 步骤

- 1 拧下将子板固定至计算机基座的螺钉。
- 2 提起子板将其从计算机基座上取出。

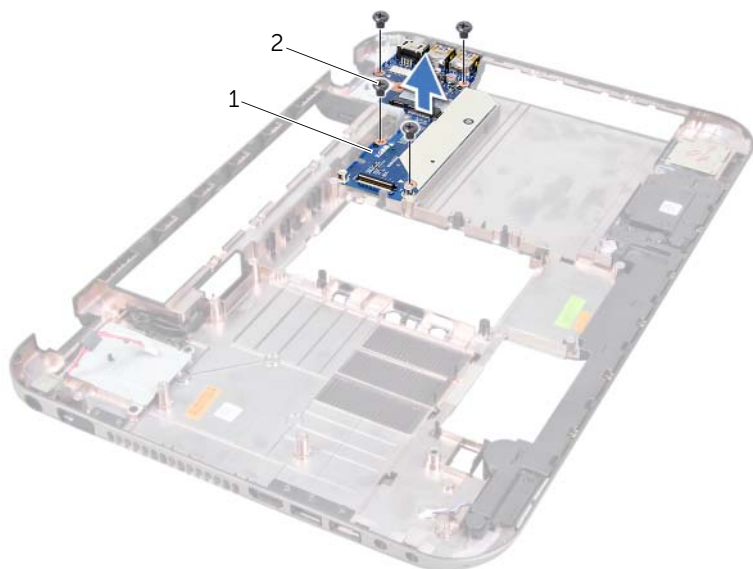

---

1 子板

2 螺钉 (4)

---

# 装回子板

## 步骤

- 1 将子板上的螺孔与计算机基座上的螺孔对准。
- 2 装回将子板固定至计算机基座的螺钉。

## 后续条件

- 1 装回显示屏部件。请参阅第 33 页的“装回显示屏部件”。
- 2 按照步骤 3 至步骤 10（在第 48 页的“装回系统板”）中的说明进行操作。
- 3 装回小型插卡。请参阅第 72 页的“装回小型插卡”。
- 4 装回掌垫。请参阅第 28 页的“装回掌垫”。
- 5 装回键盘。请参阅第 16 页的“装回键盘”。
- 6 按照步骤 4 至步骤 5（在第 24 页的“装回光盘驱动器”）中的说明进行操作。
- 7 按照步骤 4 至步骤 6（在第 22 页的“装回硬盘驱动器”）中的说明进行操作。
- 8 装回内存模块。请参阅第 20 页的“装回内存模块”。
- 9 装回基座盖。请参阅第 18 页的“装回基座盖”。
- 10 装回电池。请参阅第 13 页的“装回电池”。
- 11 按照第 9 页的“拆装计算机内部组件之后”中的说明进行操作。





**警告：**拆装计算机内部组件之前，请阅读计算机附带的安全信息，并遵循第 7 页的“开始之前”中的步骤。有关其它最佳安全操作信息，请参阅合规主页 [dell.com/regulatory\\_compliance](http://dell.com/regulatory_compliance)。



**注：**对于非 Dell 提供的小型插卡，Dell 不保证其兼容性，也不提供支持。

如果您随计算机一起订购了小型插卡，则计算机中已安装了小型插卡。

您的计算机具有一个半高小型卡插槽，它支持无线局域网 (WLAN) + Bluetooth 组合卡、Wi-Fi 和微波存取全球互通 (WiMax) 卡。

## 卸下小型插卡

### 前提条件

- 1 卸下电池。请参阅第 13 页的“取出电池”。
- 2 卸下键盘。请参阅第 15 页的“卸下键盘”。
- 3 卸下基座盖。请参阅第 17 页的“卸下基座盖”。
- 4 卸下掌垫。请参阅第 25 页的“卸下掌垫”。

### 步骤

- 1 从小型插卡上的连接器拔下天线电缆。
- 2 卸下将小型插卡固定至子板上连接器的螺钉。

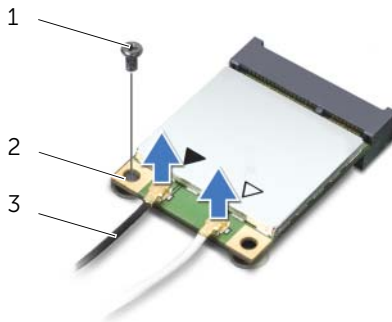

1 螺钉

2 小型插卡

3 天线电缆 (2)

- 3 将小型插卡从子板上的连接器中提出。

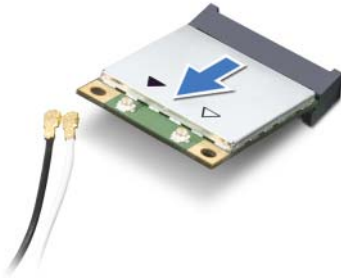

△ **警告：**当小型插卡未安装在计算机中时，请将其存储在保护性防静电包装中。有关详细信息，请参阅计算机附带的安全信息中的“防止静电损害”。

## 装回小型插卡

### 步骤

- 1 从包装中取出新小型插卡。
  - 2 将小型插卡上的槽口与子板上连接器的卡舌对齐。
- △ **警告：**将小型插卡滑入到位时用力要稳而均匀。如果用力过大，可能会损坏连接器。
- △ **警告：**连接器采用锁定式设计，以确保正确插接。如果遇到阻力，请检查小型插卡和子板上的连接器，并重新对准小型插卡。
- △ **警告：**为避免损坏小型插卡，切勿将电缆放在无线小型插卡的下面。
- 3 将小型插卡连接器以 45 度角插入子板上的连接器。
  - 4 将小型插卡的另一端向下按到子板的插槽中，然后拧上将小型插卡固定至子板的螺钉。
  - 5 将天线电缆连接至小型插卡上的连接器。

下表提供了您计算机支持的小型插卡的无线天线电缆颜色方案。

小型插卡上的连接器	天线电缆颜色方案
<b>WLAN + Bluetooth（2 条电缆）</b>	
主 WLAN + Bluetooth（白色三角形）	白色
辅 WLAN + Bluetooth（黑色三角形）	黑色
<b>WWAN（2 条天线电缆）</b>	
主 WWAN（白色三角形）	白色
辅 WWAN（黑色三角形）	黑色



## 后续条件

- 1 装回掌垫。请参阅第 28 页的“装回掌垫”。
- 2 装回基座盖。请参阅第 18 页的“装回基座盖”。
- 3 装回键盘。请参阅第 16 页的“装回键盘”。
- 4 装回电池。请参阅第 13 页的“装回电池”。
- 5 按照第 9 页的“拆装计算机内部组件之后”中的说明进行操作。



在以下情况下，BIOS 可能需要刷新：存在可用更新或 更换系统板时。

要刷新 BIOS，请：

- 1 开启计算机。
- 2 转至 [support.dell.com/support/downloads](https://support.dell.com/support/downloads)。
- 3 找到适用于您计算机的 BIOS 更新文件：



**注：**计算机的服务标签位于计算机底部的标签上。有关详情，请参阅您计算机随附的 *Quick Start Guide*（快速入门指南）。

如果您知道计算机的服务标签或快速服务代码：

- a 在**服务标签或快速服务代码**字段中，输入计算机的服务标签或快速服务代码。
- b 单击**提交**进入到步骤 4。

如果您不知道计算机的服务标签或快速服务代码：

- a 选择以下选项之一：
  - **请自动为我检测服务标签**
  - **从我的产品和服务列表中选择**
  - **从所有 Dell 产品列表中选择**
- b 单击“**继续**”，然后按照屏幕上的说明执行操作。

- 4 屏幕上将显示结果列表。单击 **BIOS**。
- 5 单击“**下载文件**”以下载最新的 BIOS 文件。
- 6 在**请选择以下下载方法**窗口中，单击 **For Single File Download via Browser**（对于通过浏览器的单个文件下载），然后单击**立即下载**。
- 7 在**另存为**窗口中，选择在您计算机中存放下载文件的适当位置。
- 8 如果**下载完成**窗口出现，请单击**关闭**。
- 9 导航至您存放下载的 BIOS 更新文件的文件夹。  
该文件图标显示在文件夹中，并且与下载的 BIOS 更新文件的标题相同。
- 10 双击 BIOS 更新文件的图标，并按照屏幕上显示的说明进行操作。

